

PERUZZO®

 **HYDROTECH**



PERUZZO



MADE IN ITALY

Since 1959

2024

**Attrezzature per il verde
Azionate da Motore Idraulico**



Disco di sicurezza
mantiene la distanza
delle lami da terra



CARATTERISTICHE / UTILIZZO:

Rasaerba laterale idraulica (con 60 o 80cm di diametro di taglio) per cigli stradali sotto il guard-rail o attorno a pali o piante. Il ritorno della lama è regolato tramite molla di ritorno meccanico con motore idraulico con sistema a ruota libera e regolatore di flusso e valvola di massima per regolare il flusso di olio a seconda della potenza del loader.

DI SERIE:

- COLTELLI:**Nr. 2 lame montate su disco in folle per non toccare terra.
- DISCO:**.....In folle per ruotare e non danneggiare i pali o piante con gomma di prote
- TELAIO PORTANTE:**.....Robusto telaio da agganciare al modello di attacco Loader.
- MOTORE IDRAULICO:**.....Con n° 1 tubo di mandata e 1 tubo di ritorno con sistema di ruota libera scarico olio.

VALVOLA REGOLAZIONE :Inserita una valvola di regolazione flusso per adattare la portata su ogni tipo di loader senza danneggiare il motore.

A RICHIESTA:

- ATTACCO RAPIDO**appropriato alla marcha del Loader (vedi a pag.87).
- ATTACCO LOADER**.....Per il suo utilizzo deve essere acquistato insieme all'attacco controllando il modello esatto del loader utilizzato (vedi pag. 77)
- MOTORE IDRAULICO**.....Cod. 38500110 Gr.2 maggiorato per loader con drenaggio ..250,00 Euro

Codice	Mod.	Portata min/max olio	Pressione bar	Coltelli	Peso Kg. Senza Attacco	Dimensioni cm
05138000	ROTO HYDRO 60	40/50 litri/min.	220	2	150	133 x 120 x 48
-	ROTO HYDRO 80	25/30 litri/min.	220	2	180	149 x 120 x 48

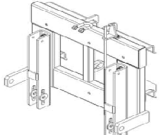
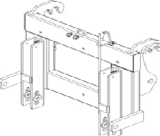
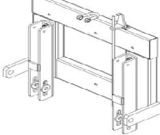
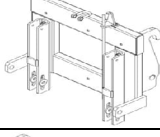
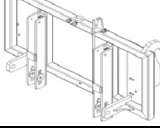
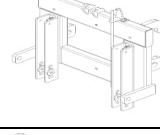
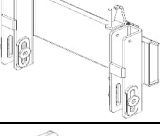
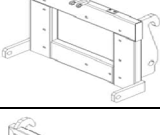
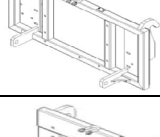
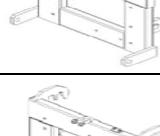
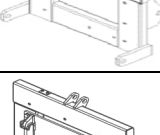
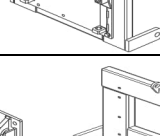
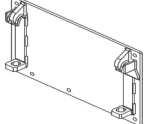
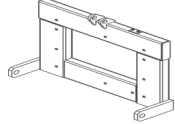
	05109511	Attacco SCORPION Loader Schäffer vecchio tipo (Kg. 62)
	05109512	Attacco SCORPION Loader Schäffer nuovo tipo (Kg. 62)
	05109521	Attacco SCORPION Loader Avant (Kg. 68)
	05109513	Attacco SCORPION Loader Weidemann (Kg. 67)
	05109527	Attacco Loader EURO (ISO 23206) per mod. SCORPION (Kg. 80)
	05109516	Attacco per GIANT Loader per SCORPION
	05200500	Attacco SCORPION per Mini Loader : Ditch Witch - Toro - Vermeer - ecc...
	05130520	Attacco KOALA - TB100 - ROTO Loader Weidemann (Kg. 46)
	05130550	Attacco Loader EURO (ISO 23206) per mod. KOALA - TB100 - ROTO (Kg. 64)
	05130535	Attacco gancio per Loader GIANT per KOALA
	05130529	Attacco KOALA - TB100 - ROTO Loader Schäffer nuovo tipo (Kg. 42)
	05130531	Attacco completo KOALA - ROTO Loader con piastra Avant (Kg. 47)
	05109520	Piastra per Loader AvantKg 12.....
	05130560	Attacco KOALA senza piastra Avant (25 Kg)

Acquisto coltelli in confezioni :

	Cod. Scatola	DESCRIZIONE CONTENUTO SCATOLA
	07020084	Scatola di Nr. 40 <u>Paletta</u> con Foro
	07020085	Scatola di Nr. 50 <u>Paletta</u> con Foro
	07020086	Scatola di Nr. 60 <u>Paletta</u> con Foro
	05030043	Scatola di Nr. 40 <u>Paletta</u> con Asola
	05030044	Scatola di Nr. 50 <u>Paletta</u> con Asola
	07020186	Scatola di Nr. 60 <u>Paletta</u> con Asola
	05030036	Scatola di Nr. 40 <u>Mazzette</u> con Foro
	05030040	Scatola di Nr. 50 <u>Mazzette</u> con Foro
	05030037	Scatola di Nr. 60 <u>Mazzette</u> con Foro
	05030041	Scatola di Nr. 40 <u>Mazzette</u> con Asola
	05030042	Scatola di Nr. 50 <u>Mazzette</u> con Asola
	05030038	Scatola di Nr. 60 <u>Mazzette</u> con Asola
<p>Spessore 3 mm.</p> 	05010822	Scatola di Nr. 50 Lame <u>Verticut</u> in Hardox da <u>125mm</u>
	05010823	Scatola di Nr. 100 Lame <u>Verticut</u> in Hardox da <u>125mm</u>
	05010820	Scatola di Nr. 50 Lame <u>Verticut</u> in Hardox da <u>135mm</u>
	05010821	Scatola di Nr. 100 Lame <u>Verticut</u> in Hardox da <u>135mm</u>
<p>Spessore 1,6 mm.</p> 	05010824	Scatola di Nr. 50 Lame <u>Verticut</u> in Hardox da <u>135mm</u>
	05010825	Scatola di Nr. 100 Lame <u>Verticut</u> in Hardox da <u>135mm</u>
	05030039	Scatola 100 coltelli a "Y" di 4 mm di spessore
	05010071 05010072	Scatola Kit 50 Bulloni + 50 Dadi : Scatola Kit 100 Bulloni + 100 Dadi : <ul style="list-style-type: none"> - TEG SPECIAL- SCORPION - FROG - MOTOFROG - FOX - FOXS - MOTOFOX - KOALA
	05050550	Scatola Kit 100 coltelli a "Y" di 5mm di spessore

Coltelli Macchine :

FIG.	CODE Coltello	DESCRIZIONE
	05010068	Coltello a "Y" singolo di 4 mm di spessore - TEG SPECIAL - SCORPION - FOX -PUMA (IN SCATOLE DA 100 Pz.)
	05050130	Coltello "Y" singolo di 5 mm di spessore ELK - TRIFLEX - Teg Special HD
	07020183	Coltello BREVETTATO a paletta stampato di 3 mm di spessore, adatto per taglio di erba predisposto per alloggiare il coltello per verticut. (CON FORO) - KOALA - TEG SPECIAL - SCORPION - FOX
	07020083	Coltello a paletta stampato di 3 mm di spessore, adatto per taglio di erba predisposto per alloggiare il coltello per verticut. (CON ASOLA) - PANTHER - PUMA - ELK - TRIFLEX
	05030030	MAZZA per taglio erba alta e/o in presenza di piccoli arbusti. (CON FORO) - KOALA - TEG SPECIAL - SCORPION - FOX
	05030031	MAZZA per taglio erba alta e/o in presenza di piccoli arbusti. (CON ASOLA) - PANTHER - PUMA - ELK - TRIFLEX
	05021060 Destro + Sinistro	KIT Paletta destra e sinistra utilizzate per entrare maggiormente nel terreno con il coltello verticale per arieggiare e raccogliere il feltro senza tagliare l'erba. - KOALA - PANTHER
Spessore 1,6 mm. 	05010058	Lama di <u>1,6 mm</u> di spessore per verticut: Lunghezza: 135 mm in Acciaio HARDOX SPECIAL - SCORPION - FOX -PUMA - TEG - KOALA - PANTHER
Spessore 3 mm. 	05010067 05010096	Lama di <u>3 mm</u> di spessore in materiale HARDOX resistente ad abrasioni e flessibile. resi- Lunghezza: 125 mm ...in HARDOX Lunghezza: 135 mm ...in HARDOX



CARATTERISTICHE / UTILIZZO:

Le trincia LOAD FLAIL sono progettate per l'applicazione su Mini Pale o skid steer di varie ditte costruttrici. Questa trincia è molto robusta con spessore della lamiera da 8 a 10mm. Il motore idraulico permette la sua applicazione su mini pale da 66 a 100 lpm con valvola speciale per utilizzo con solo 2 prese idrauliche, mentre per alte pressioni da 100 a 156 lpm il motore verrà fornito con tubo di drenaggio olio. Il rotore coltelli è montato su robusti cuscinetti SKF dove con i suoi 3000 giri al minuto consente un'alta sminuzzatura dell'erba e arbusti fino a 5cm di diametro.

DI SERIE:

SCOCCA TRINCIA : Prodotta con un'unica lamiera senza saldature per aumentare la robustezza in acciaio Fe510.

COLTELLI:N.2 a "Y" + nr.1 verticale centrale.

MOTORE IDRAULICO:.....Motori idraulici bidirezionali in alluminio Marzocchi progettati appositamente per questo tipo di trincia.

VALVOLA MOTORE :Valvola antiurto tarate a 160bar prevengono danni da sbalzi di pressione.

PROTEZIONE MOTORE:Lamiera di grande spessore protegge il motore e tubi idraulici da eventuale vegetazione che potrebbe impigliarsi durante il lavoro.

A RICHIESTA:

COLTELLI:.....Mazzette in acciaio forgiato per taglio erba alta e sarmenti fino 7cm di diametro +10 su listino.

RULLO:Posteriore compattatore per maggiore sicurezza degli apparati di taglio.

PIASTRA SKID STEER :Attacco standard per ogni modello di minipala.

SLITTE LATERALI :Lame in materiale Hardox per proteggere la scocca trinciante dall'usura per vegetazione o terreno sconnesso.

Code	Mod.	Pressione Olio Lit./min	Coltelli 	Peso Kg	Spessore : Scocca / Pareti Laterali mm	Ø Albero coltelli / Spessore Albero mm	Dimensioni cm
03413000	Load-Flail 160	66-100	24 Kit	500	8 / 10	159 / 12,5	195x85x70
03414000	Load-Flail 190	80-100	28 Kit	670	8 / 10	159 / 12,5	225x85x70
03416000	Load-Flail 190	80-120	28 Kit	685	8 / 10	159 / 12,5	225x85x70
03419000G	Load-Flail 220	80-120	32 Kit	730	8 / 10	159 / 12,5	255x85x70
03420000G	Load-Flail 220	100-156	32 Kit	730	8 / 10	159 / 12,5	255x85x70

FIG.	CODE	DESCRIZIONE
	QS04 QS03 QS01 QS02 QS09	Dado + Vite Gancio per Coltelli Coltelli a "Y" Lama diritta centrale Kit coltelli a "Y"+Lama diritta+Dado+Bullone+Gancio.....
	24021 24022 24023 24025	Motore Idraulico da 26cc per 80lpm..... Motore Idraulico da 33cc per 100lpm..... Motore Idraulico da 39cc per 120lpm..... Motore Idraulico da 156cc per 156lpm.....
	03414501 03419501	Rullo posteriore per mod. Load Flail 190 Rullo posteriore per mod. Load Flail 220
	03416005	Protezione motore e tubi idraulici
	03412500	Piastra attacco trincia per Skid Steer
	03412550	Lame in materiale Hardox per proteggere la scocca trinciante
		Tubi idraulici (nr.2) forniti a richiesta

SCORPION - HYDRO

Attacco per LOADERS o attacco TRIANGOLO

SOLO
FRONTALE

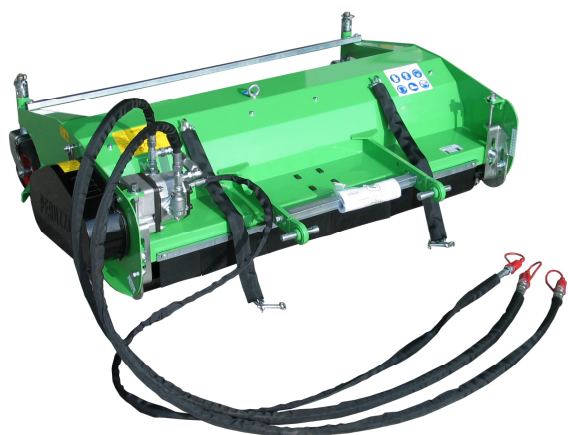

CARATTERISTICHE / UTILIZZO:

La trincia erba SCORPION viene usata per il taglio di erba e per il verticut su manto erboso. Ideata per l'applicazione su trattori di piccola potenza o per Loaders con prese idrauliche e vari attacchi.

DI SERIE:

COLTELLI:a "Y" per il taglio mulching di 4 mm di spessore.

RULLO:posteriore compattatore regolabile in altezza.

REGOLAZIONE CINGHIE:con tendicinghia di facile regolazione.

RUOTE FRONTALI:.....nr.2 ruote pivotanti regolabili in altezza Ø 210

MOTORE IDRAULICO:.....Rapportato alla capacità idraulica del Loader con n° 1 tubo di mandata, 1 tubo di ritorno e 1 tubo di flusso libero direttamente al serbatoio dell'olio per proteggere il motore.

A RICHIESTA:













ATTACCO RAPIDOappropriato alla marca del Loader (vedi pag.3).

COLTELLIa palette leggeri o pesanti o per il verticut.

Mod. SCORPION con motore idraulico per modelli Loaders :

WEIDEMANN - SCHÄFFER - GIANT - AVANT (Vedi pag. 3)

Codice	Mod.	Portata min/max olio	Pressione bar	Coltelli	Peso Kg. Senza Attacco	Dimensioni cm
Prezzi trincia con motore idraulico installato						
05124000	SCORPION HYDRO 1000	25/30 litri/min.	220	64	150	133 x 120 x 48
05118000	SCORPION HYDRO 1200	25/30 litri/min.	220	80	185	149 x 120 x 48
05119000	SCORPION HYDRO 1400	25/35 litri/min.	220	88	215	165 x 120 x 48
05120000	SCORPION HYDRO 1600	40/50 litri/min.	220	100	225	179 x 120 x 48
Prezzi trincia senza motore idraulico installato						
05114000	SCORPION HYDRO 1200	-	-	80	170	149 x 120 x 48
05115000	SCORPION HYDRO 1400	-	-	88	200	165 x 120 x 48
05116000	SCORPION HYDRO 1600	-	-	100	210	179 x 120 x 48

FIG.	CODE	DESCRIZIONE
	05010070	Vite diritta con dado Versione 2002 K110 (Da aggiungere nr.2 rondelle per coltelli a "Y")
	51131122	Rondelle DIN9021 diam. 10 da inserire nella vite insieme ai coltelli a "Y" cod. 05010068 (nr.2 pezzi per ogni due coltelli a "Y")
	05010068	Coltello a "Y" singolo di 4 mm di spessore (DISPONIBILI solo in scatole da 100 pezzi cad.)
	27020038	Ruota Ø 210 in gomma semipiena (Da 01/2010) (Per : Scorpion - Koala - Teg Special Kubota e Iseki)
	05018503	Forcella SCORPION - KOALA Ø 210 (Per : Scorpion - Koala - Teg Special Kubota e Iseki)
	35704026	Forcella con ruota SCORPION - KOALA Ø 210 (Per : Scorpion - Koala - Teg Special Kubota e Iseki)
	36030117M 36030229M	Teeth Belt type XPA 1000 (Scorpion 1200-1400)..... ^{nr. 3} Teeth Belt type XPA 1060 (Scorpion 1600).....
Accessori SCORPION-HYDRO		
	05018515	Attacco triangolo per aggancio frontale al trattore
	05030030	Nuova MAZZA per taglio erba alta e/o in presenza di piccoli arbusti.(SCATOLE DA 40-50-60 PZ)
	05010067 05010096	Lama di 3 mm di spessore in materiale <u>Hardox</u> 5 volte più resistente di quelle normali. Lunghezza: 125 mm Lunghezza: 135 mm
	38500100	Connettore multipresa per Loader AVANT con 3 prese idrauliche.Con piastra posizionamento quando non utilizzato.
	25100121	Motore idraulico Gr.3 21cc con raccordo, valido per tutte le Scorpion-Hydro

SCORPION - HYDRO HD

Attacco per LOADERS o attacco Triangolo

SOLO
FRONTALE

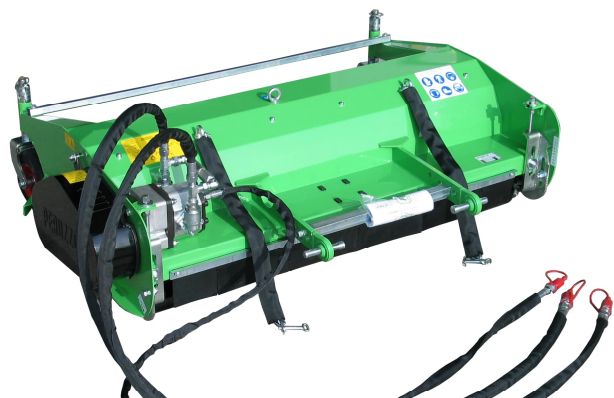

CARATTERISTICHE / UTILIZZO:

La trincia erba SCORPION- HYDRO HD viene usata per il taglio di erba alta e arbusti su terreni sconnessi. Ideata per l'applicazione su trattori di piccola potenza o per Loaders con prese idrauliche e vari attacchi .

DI SERIE:

COLTELLI:a "Y" per il taglio mulching di 4 mm di spessore.

RULLO:posteriore compattatore regolabile in altezza.

REGOLAZIONE CINGHIE:con tendicinghia di facile regolazione.

RUOTE FRONTALI:.....nr.2 ruote pivotanti regolabili in altezza Ø 210

MOTORE IDRAULICO:.....Rapportato alla capacità idraulica del Loader con n° 1 tubo di mandata , 1 tubo di ritorno e 1 tubo di flusso libero direttamente al serbatoio dell'olio per proteggere il motore.

A RICHIESTA:

ATTACCO RAPIDOappropriato alla marcha del Loader (vedi a pag.3).







ATTACCO TRIANGOLOper trattori muniti di attacco frontale "A"

COLTELLIa paletta leggeri o pesanti (non sono fornibili i coltelli verticut).

Mod. SCORPION con motore idraulico per modelli Loaders :

WEIDEMANN - SCHÄFFER - GIANT - AVANT (Vedi pag. 3)

Codice	Mod.	Portata min/max olio	Pressione bar	Coltelli	Peso Kg. Senza Attacco	Dimensioni cm
Prezzi trincia con motore idraulico installato						
05164000	SCORPION HYDRO HD 1400	25/35 litri/min.	220	88	250	165 x 120 x 48
05165000	SCORPION HYDRO HD 1600	40/50 litri/min.	220	96	260	179 x 120 x 48
Prezzi trincia senza motore idraulico installato						
05164000-1	SCORPION HYDRO HD 1400	-	-	88	235	165 x 120 x 48
05165000-1	SCORPION HYDRO HD 1600	-	-	96	243	179 x 120 x 48

FIG.	CODE	DESCRIZIONE
	05164510	Vite diritta con dado
	05050125	Gancio porta coltelli
	05050130	Coltello "Y" singolo di 5 mm di spessore (scatola 100pz.)
	27020042	Ruota Ø 280 semipiena antiforatura
	05150501	Forcella per ruota cod. 27020042
	05150502	Forcella con ruota Ø 280
	36030129M 36030229M	Cinghie XPA 1032 (Scorpion 1400).....nr. 3 Cinghie XPA 1060 (Scorpion 1600).....
Accessori SCORPION-HYDRO HD		
	05018515	Attacco triangolo per aggancio frontale al trattore
	05030031	Nuova MAZZA per taglio lineare erba e/o piccoli arbusti. (SCATOLE DA 40-50-60 PZ)
	25100121	Motore idraulico Gr.3 21cc con raccordo, valido per tutte le Scorpion-Hydro



CARATTERISTICHE / UTILIZZO:

La KOALA-HYDRO è una trinciaerba per il taglio perfetto dell'erba con possibilità di verticut e consecutiva raccolta. Progettata per essere montata frontalmente su alcune marche di Loaders medio grandi con portata pompa da 30 a 60 litri al minuto, con attacco al loader su richiesta.

DI SERIE:

COLTELLI:Brevettati a paletta per taglio perfetto e raccolta + possibilità di verticut a richiesta.

RULLO:posteriore compattatore regolabile in altezza.

REGOLAZIONE CINGHIE:con tendicinghia di facile regolazione.

RUOTE FRONTALI:.....nr.2 ruote pivotanti regolabili in altezza Ø 210

MOTORE IDRAULICO:.....Rapportato alla capacità idraulica del Loader con n° 1 tubo di mandata , 1 tubo di ritorno e 1 tubo di drenaggio direttamente al serbatoio dell'olio per proteggere il motore.

A RICHIESTA:



COLTELLI:.....Mazzette in acciaio forgiato per taglio erba alta e piccolo sarmenti.
Scarifica da aggiungere ai coltelli stampati standard.

ATTACCO RAPIDOAppropriato alla marcha del Loader (vedi a pag.87).

Marche Loader abbinabili :(vedi pag. 3)

Deviatore Elettrico : 6 vie cod. 25085114380,00 Euro

Code	Mod.	Min./ Max. Potenza olio	Pressione bar	Coltelli NR.	Peso Kg. Senza attacco	Dimensioni cm
Mod. KOALA-HYDRO <u>con</u> motore idraulico						
05132000	KOALA - HYDRO 1200	25/35 lit./min.	200/250	40	390	144x145x110
05133000	KOALA - HYDRO 1600	40/50 lit./min.	200/250	50	420	174x145x110
05143000	KOALA - HYDRO 1200 elettrovalvola	25/35 lit./min.	200/250	40	390	144x145x110
05144000	KOALA - HYDRO 1600 elettrovalvola	40/50 lit./min.	200/250	50	420	174x145x110
Mod. KOALA-HYDRO <u>senza</u> motore idraulico						
05136000	KOALA - HYDRO 1200	-	-	40	375	144x145x110
05137000	KOALA - HYDRO 1600	-	-	50	405	174x145x110

FIG.	CODICE	DESCRIZIONE
	05010070	Vite diritta con dado Versione 2002 K110 K110 (Da aggiungere nr.2 rondelle per coltelli a "Y")
	07020183	Coltello a "Y" singolo di 4 mm di spessore (DISPONIBILI solo in scatole da 100 pezzi cad.)
	27020038	Ruota Ø 210 in gomma semipiena (Da 01/2010) (Per : Scorpion - Koala - Teg Special Kubota e Iseki)
	36030429 36030229M	KOALA 1200....Cinghia dentata XPA1082 KOALA 1200-1600....Cinghia dentata XPA1060 (fino al 22/06/20)

(nr. 3)

 Accessori **KOALA-HYDRO**

	05030030	Nuova MAZZA per taglio erba alta e/o in presenza di piccoli arbusti.(SCATOLE DA 40-50-60 PZ)
	05130540 05131540	<u>CONSIGLIATO PER I LOADER SENZA CABINA</u> Convogliatore polveri verso terra Koala 1200 Convogliatore polveri verso terra Koala 1600
	03090058 05132501	Kit luci per trasporto su strada Kit luci di ingombro laterali
	25100121	Motore idraulico Gr.3 21cc con raccordo, valido per tutte le Scorpion-Hydro
	38500100	Connettore multipresa per Loader AVANT con 3 prese idrauliche.Con piastra posizionamento quando non utilizzato.

TB 100 - HYDRO

CIPPATORE PROFESSIONALE MEDIO

NOVITA'

SCARICO IN ALTEZZA



CARATTERISTICHE / UTILIZZO:

Il CIPPATORE TB 100, viene utilizzato per tritare ramaglie di ogni tipo anche fibrose per cippatura di rami con Ø 6/8 cm , con una produzione oraria di 5/10 m³/ora.

DI SERIE:

LAME PER CIPPATURA:Nr.2 lame temperate reversibili.

TRASMISSIONE:a cinghie trapezoidali.

DIAMETRO DI CIPPATURA RAMI:6/8 cm. Ø max.

GRUPPO DI TAGLIO:a tamburo auto trascinante.





SCARICO CIPPATO:con curva di scarico girevole.

MOTORE IDRAULICO :abbinato a seconda della potenza del loader.

Su Richiesta :

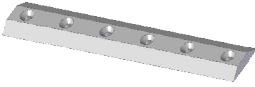
TELAIO:per Loader idraulico (telaio di aggancio a parte vedi pag. 3).

Codice	Mod.	lpm	Pressione bar	Lame	Peso Kg.	Dimensioni cm
01413000	TB 100-HYDRO con motore Idraulico (SENZA ATTACCO AL LOADER)	40/60 litri	200 / 250	2	200	227x81x143

FIG.	CODE	DESCRIZIONE
	01410052 01410050 01410051	Lama TB 100 per vite testa esagonale Lama TB 100 per vite testa svasata Controlama TB 100 (nr. 1 pz. per gruppo)
	51010124T 51030124	Vite testa esagonale per coltelli dal 2022 (nr.6 pz. x lama) Vite testa svasata per lame prima del 2022 "
	36010222	Cinghia Trapez. BX37 per mod. TB100 Idraulico.....
	25100121	Motore idraulico Gr.3 21cc con raccordo per TB100 HYDRO

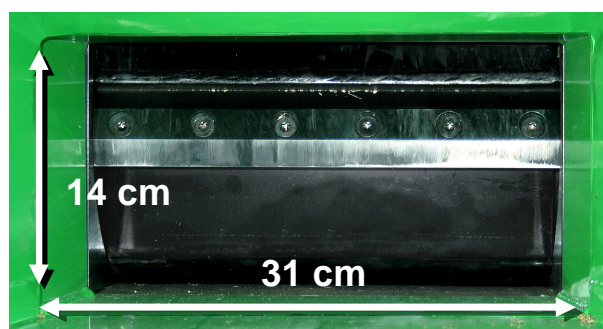
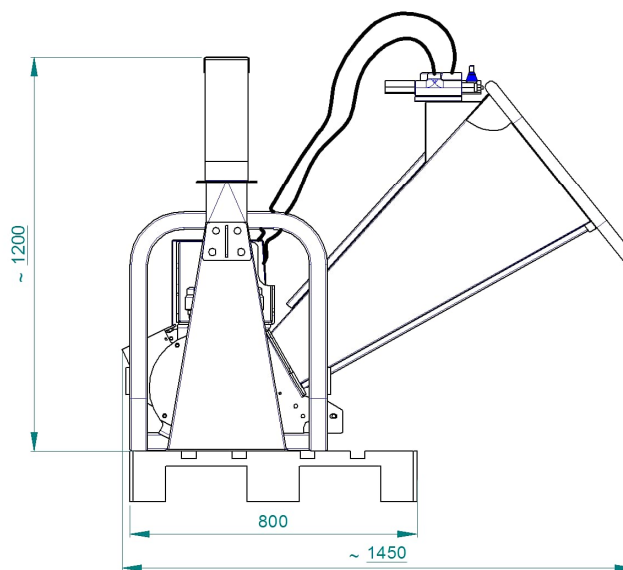
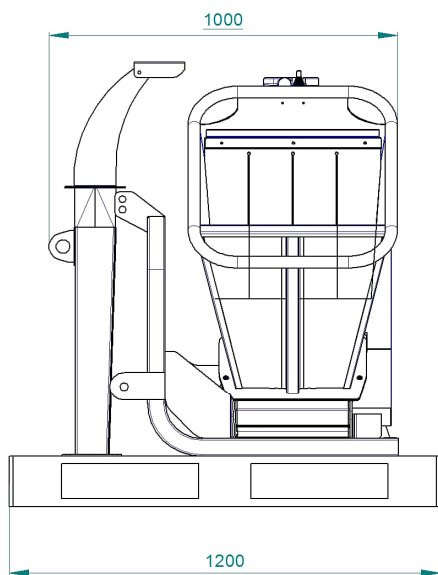

Dimensioni bocca entrata prodotto

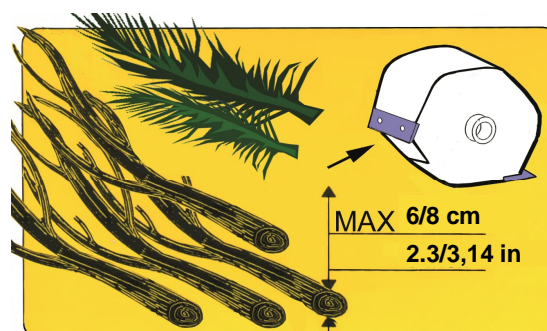

Taglio netto su qualsiasi prodotto



Notes

A series of horizontal lines spanning the width of the page, designed for writing notes.

IN GREEN WE TRUST

Cod. 30100100



PERUZZO

Peruzzo S.r.l.

Via Valsugana 30

35010 Curtarolo (Padova) ITALY

Tel. +39 049 9620477 - Fax +39 049 9620435 - peruzzo@peruzzo.it



ASSINDUSTRIA
VENETOCENTRO



www.peruzzo.it